

Ariete



1318 Moderna kávéfőző

HASZNÁLATI UTASÍTÁS

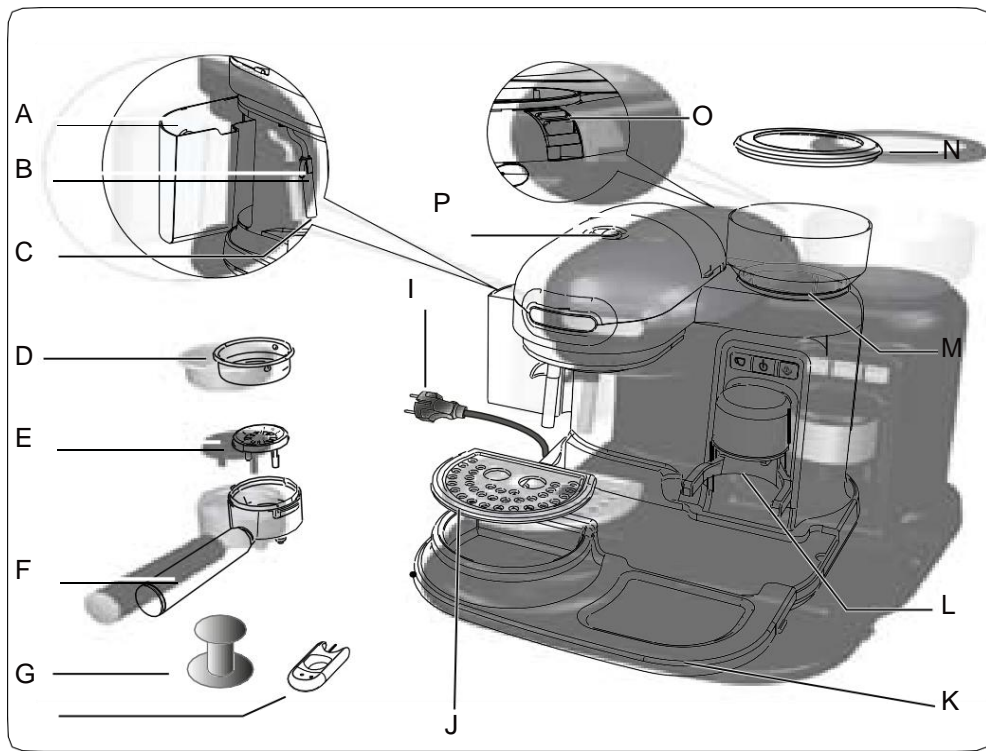

Fig. 1.

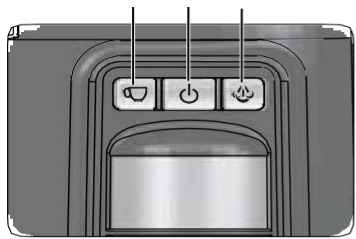

Fig. 2.

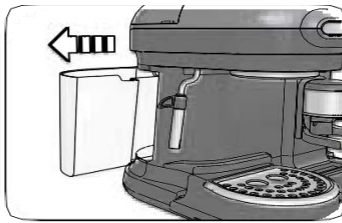

Fig. 3.

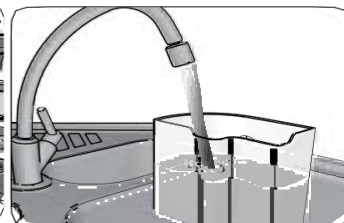

Fig. 4.

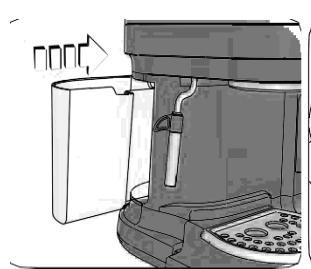

Fig. 5.



Fig. 6.



Fig. 7.

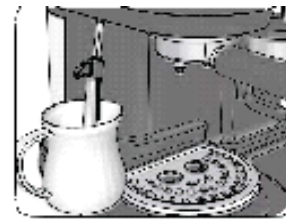

Fig. 8.

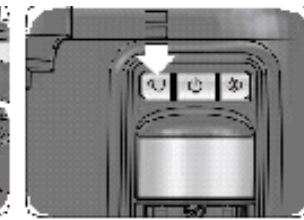

Fig. 9.

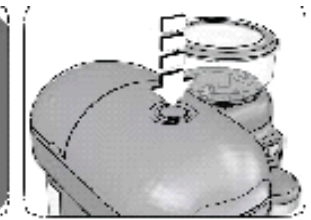

Fig. 10.



Fig. 11.



Fig. 12.

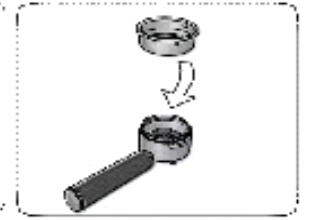

Fig. 13.

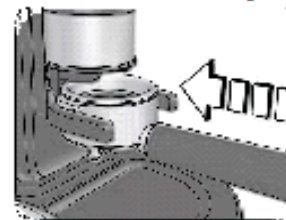

Fig. 14.

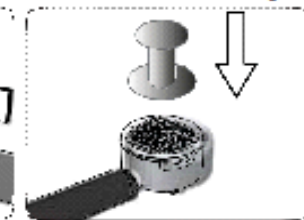

Fig. 15.

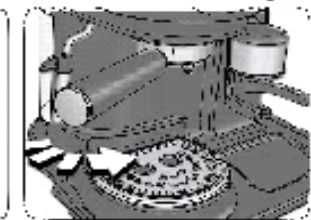

Fig. 16.

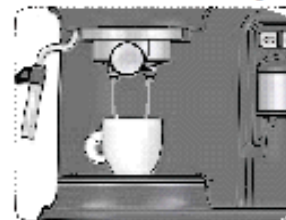

Fig. 17.



Fig. 18.



Fig. 19.

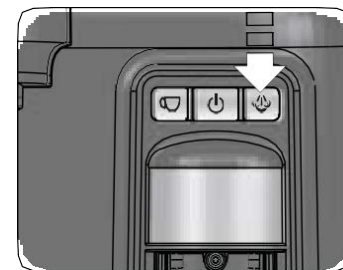

Fig. 20.

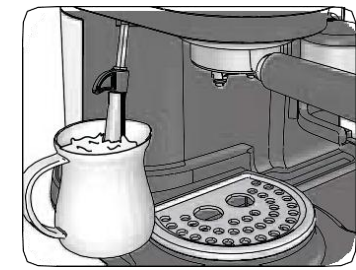

Fig. 21.



Fig. 22.



Fig. 23.



Fig. 24.

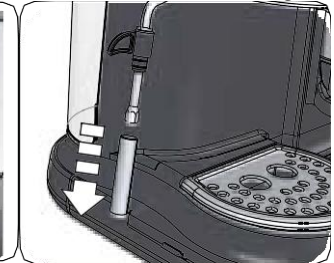

Fig. 25.



Fig. 26.

Az útmutató

A készüléket a jelenleg érvényben lévő Európai Szabályzásnak megfelelően gyártották annak érdekében, hogy használóját megóvják minden lehetséges veszélytől. Még ha Ön ismeri is a készüléket, kérjük, figyelmesen olvassa el ezt az útmutatót. A készüléket a balesetek és veszélyes helyzetek elkerülése érdekében csak arra a célra használja, amire azt gyártották. A továbbiakban is legyen kéznél ez a használati utasítás. Amennyiben Ön mások rendelkezésére bocsátja a készülékét, ne felejtse el ezt a kiadványt is hozzáférhetővé tenni.

Az útmutatóban a következő jelöléseket használjuk:

 Gyermek számára veszélyes

 Áramütés

 Égési sérülés

 Egyéb veszélyhelyzetek

 Anyagsérülés

Javasolt felhasználás

A készüléket espresszó kávé, capuccino, tea és kivonatok készítésére használja. A gyártó az ettől eltérő felhasználást tiltja, és a nem megfelelő használatból eredő bármilyen hibáért, balesetért semmilyen felelősséget nem vállal. A nem megfelelő használat semmissé teszi a vevő bármilyen kárigényét.

Egyéb kockázatok

A készülék kialakítása nem teszi lehetővé, hogy megvédjük a felhasználót a kifröccsenő forró víz és gőz okozta sérülésektől.

 Égési sérülés veszélye. Amikor a készülékben forró víz és gőz áramlik, ne irányítsa sem más, sem önmaga felé.

 Csak élelmiszer tárolására gyártott edényeket használjon.

FONTOS BIZTONSÁGI ELŐÍRÁSOK

FIGYELMESEN OLVASA EL:

- A készüléket kizárólag háztartási célokra illetve az itt felsorolt alkalmazásokra tervezték:
 - -üzletek, irodák és egyéb hivatalos helyek személyzete részére
 - -hotelek, motelek és egyéb bentlakásos intézmények vendégei részére
 - -félpanziós elhelyezést adó intézmények vendégei részére
- A gyártó és a forgalmazó minden, a nem rendeltetésszerű használatból adódó káreseményért és sérülésért való felelősséget elhárítja.
- Javasoljuk, hogy tartsa meg az eredeti dobozt és a csomagolást, mert ingyenes Központi Szervizünk nem vállal felelősséget a nem megfelelő csomagolásban visszaküldött termékek esetleges sérüléseiről.

Gyermek számára veszélyes

- A készüléket 8 évnél idősebb gyermekek, csökkent fizikai, szellemi és érzékszervi állapotban lévő felnőttek, illetve a készülék használatában gyakorlatlan személyek

csak felügyelet mellett használhatják, vagy ha felvilágosítást kaptak a biztonságos üzemeltetésről és megértették a lehetséges kockázatokat.

- A készülék tisztítását és használat utáni karbantartását csak 8 évnél idősebb gyermekek végezhetik, felügyelet mellett.
- A gyermekeket a munkamenet egész során felügyelje, hogy biztosan ne játszanak a készülékekkel.
- A csomagolást ne tartsa a gyermekek számára hozzáférhető helyen, mert balesetet okozhat.
- Amennyiben a készüléket leszereli, javasoljuk, hogy vágja el a tápkábelt. Szintén javasolt minden egyes, lehetséges veszélyt hordozó alkatrész ártalmatlanítása, hogy megelőzze a személyi sérülést. Ne engedje, hogy a gyermekek játszanak a készülékkel, vagy annak alkatrészeivel.
- A gőzfűvőka tűjét ne tartsa gyermekek által könnyen hozzáférhető helyen: lenyelhetik, vagy sérülést okozhatnak vele.

Áramütés

- Soha ne tartsa a készüléket és a tápkábelt 8 éven aluli gyermekek számára hozzáférhető helyen.
- Ne hagyja a kábelt gyermekek számára hozzáférhető helyen lógni.
- Mielőtt a készüléket csatlakoztatja a hálózathoz, ellenőrizze, hogy a hálózati feszültség megfelel-e a készülék alján található jelölésnek.
- A gyártó által nem jóváhagyott hosszabbítók használata személyi sérülést és vagyoni kárt okozhat.
- Mielőtt feltölti a készülék tartályát, húzza ki a tápkábelt a konnektorból.
- Amennyiben a tápkábel megsérül, a cseréjét a gyártó, szakszerviz, vagy megfelelően képzett szakember végezze, hogy elkerülje a kockázatot.
- Ha a készülék feszültség alatt lévő részei ne érintkezzenek vízzel: rövidzárlatot okoz!
- A hálózati csatlakozót húzza ki az aljzatból tisztítás vagy karbantartás előtt.
- Ne merítse a készüléket vízbe vagy egyéb folyadékba.

Egyéb veszélyhelyzetek

- Válasszon kellően tiszta és jól megvilágított helyen lévő hálózati csatlakozót.
- A készüléket ne emelje fel a tartálynál illetve a tálcánál fogva, mindig a készüléktestet fogja meg.
- SOHA ne töltse a tartályt a MAX jelölést meghaladó szintre.
- Soha ne hagyja a készüléket felügyelet nélkül, ha csatlakoztatta az elektromos hálózathoz.
- A készüléket mindig vízszintes, szilárd felületen működtesse.

- A készüléket tilos használni, ha leejtette, ha sérülés nyomai láthatóak rajta, vagy ha szivárog belőle a víz. Ne használja a készüléket, ha a kábel vagy a hálózati aljzat sérült. A balesetek megelőzése érdekében minden javítást, beleértve a kábel cseréjét szakszervizben, vagy megfelelően képzett szakemberrel végeztesse.

Égési sérülés

- Ne érintse meg a készülék külső fém részeit és a szűrőtartót, amikor a kávéfőző működik, mert égési sérüléseket okozhatnak.
- Ne irányítsa a gőzfűvőkákat vagy a forró vizet a teste felé: égési sérülést okozhat!
- Ha a víz nem folyik ki az adagolóból, valószínűleg eltömődött a szűrő. Ebben az esetben óvatosan mozdítsa meg és távolítsa el az adagolót, mert a készülékben lévő nyomás a víz hirtelen kiömlését vagy kifröccsenését okozhatja. Majd tisztítsa meg a készüléket a megfelelő bekezdésben leírtak szerint.

Anyagkárosodás

- A készüléket szilárd felületen tartsa és működtesse.
- Ne működtesse a készüléket víz nélkül, ez megrongálhatja a szivattyút.
- Soha ne öntsön forró vagy forrásban lévő vizet a tartályba.
- Ne tegye a készüléket forró felületre vagy nyílt láng közelébe, hogy elkerülje a készülék károsodását.
- A kábel nem érintkezhet a készülék forró alkatrészeivel.
- Ne használjon ásványvizet (szénsavas vizet).
- A szűrőbe csak őrölt kávé tegyen. Más állagú kávé használata komoly sérülést okoz a készülékben.
- Ne változtassa a darálás szintjét, ha a daráló már működik; a darálóba csak szemes kávé tegyen. A darálóba maximum 500 g szemes kávé tehet.
- Ne hagyja a készüléket 0°C alatti hőmérsékleten, mert a forralóban maradt víz megfagyhat és károsíthatja a készüléket.
- Ne használja a készüléket szabad téren.
- Miután a kávéfőzőt kihúzta a konnektorból, és az alkatrészei teljesen lehűltek, tisztítsa meg a készüléket egy puha nedves ruhával, pár csepp enyhe hatású tisztítószerezrel (ne használjon súrolószereket, mert károsíthatják a készülék műanyag részeit).

NE DOBJA EL EZT AZ ÚTMUTATÓT

A KÉSZÜLÉK RÉSZEI

- A - Vízartály
- B - Gőz cső
- C - Gőz fúvóka
- D - Kávé szűrő
- E - Kifolyó betét
- F - Szűrő tartó
- G - Kávé tömörítő
- H - Tisztító tű
- I - Kábel
- J - Csészetartó rács
- K - Csepegtető tálca
- L - Kávédaráló
- M - Babkávét tartó
- N - Babkávét tartó fedél
- O - Fedélzáró/nyitó kar
- P - Tartály fedél
- Q - Gőz adagoló gomb
- R - Kávé adagoló gomb kijelzővel (☕)
- S - ON/Off gomb kijelzővel (⏻)
- T - Gőz üzemmód gomb kijelzővel (☁)

Azonosító adatok

A készülék alján a következő azonosító adatok szerepelnek:

- Gyártó és CE jelzés
- Modell (Mod.)
- Sorozatszám (SN)
- Hálózati feszültség (V), és frekvencia (HZ)
- Elektromos fogyasztás (W)
- Ingyen hívható szerviz telefonszáma

Amikor a Központi Szervizet hívja, kérjük, közölje a készülék modellszámát és sorozatszámát.

HASZNÁLATI UTASÍTÁS

A készülék beüzemelése

Vegye le a csomagolást és ellenőrizze, hogy a készülék minden alkatrésze megvan-e. Állítsa a készüléket szilárd, vízszintes felületre. Vegye ki a tartályt a készülékből. Az első használat előtt mossa el a tartályt. Töltse fel hideg csapvízzel a MAX jelzésig és illessze a helyére (5. ábra). A készülék megfelelő működése érdekében győződjön meg róla, hogy a tartály tökéletesen illeszkedik. A tartályt felülről is feltöltheti, a felemelt fedélen keresztül (6. ábra). Mossa el a szűrőt (D) és a szemeskávét tartó fedelét.

Az első használat

Ellenőrizze, hogy a hálózati feszültség megegyezik-e a készüléken feltüntetett adatokkal. Csatlakoztassa a készüléket a hálózatba.

Ha először használja a kávéfőzőt, vagy hosszabb ideig nem használta, javasoljuk, hogy legalább egy csésze vizet folyasson át az üres szűrőtartón.

Illessze a szűrőtartót a készülékbe szűrő nélkül.

Nyomja meg az ON/Off (⏻) gombot. A kijelző folyamatos fénnel világít. Néhány perc múlva bekapcsol a kávé adagoló kijelzője (☕) és folyamatos fénnel világít, amivel jelzi, hogy a forraló készen áll a kávéfőzésre.

Tegyen egy tartályt a szűrőtartó (7. ábra) és a gőzcső alá (8. ábra). Nyomja meg a kávé adagoló gombját (9. ábra) és ezzel egyidejűleg nyomja és tartsa lenyomva a gőzadagoló gombját (Q)(10. ábra).

Várjon, amíg víz folyik ki a gőzadagoló csőből, majd engedje el a gőzadagoló gombot (Q). A szűrőtartón víz folyik keresztül (F); majd nyomja meg ismét a kávéadagoló gombot (9. ábra). A készülék most használatra kész.

Javasoljuk, hogy minden alkalommal ismételje meg ezt a műveletet, amikor a készüléket pár napig nem használta.

KÁVÉ KÉSZÍTÉSE

Ellenőrizze a tartályban a víz szintjét (A). Ellenőrizze, hogy a tartály megfelelően illeszkedik-e. Helyezze a szűrőt (D) a szűrőtartóba (F).

Tegye a kávészemeket a tartályba (11. ábra). Ne használjon a szükségesnél nagyobb mennyiségű kávé. A kávé tartály fedelét illessze a helyére.

Ha csak kis mennyiségű kávé használ egyszerre, a kávé mindig friss lesz.

Ne tegyen örölt kávé a szemes kávé tartályba (M).

A darálási szint beállítása

A darálási szintet a kívánt szemcseméretnek megfelelően állítsa be. A szemcseméret egyaránt befolyásolja a kávé ízét és krémességét. Próbáljon ki több különböző szemcseméretet, hogy megtalálja az Önnek megfelelőt. A darálón 1 és 8 közötti szintet állíthat be. A nagyobb szám durvább szemcseméretet eredményez. A kisebb szám finomabb szemcseméretet eredményez. Először állítsa be a 3-as szintet kávéfőzéskor. Majd változtassa azt, amíg megtalálja a legmegfelelőbb szemcseméretet.

A darálási szint beállításához (durvább, vagy finomabb szemcse) nyomja a szemes kávé tartály nyitó/záró karját (O) lefelé. Fordítsa el a tartályt az óramutató járásának megfelelő irányba a finomabb szemcseméret, az óramutató járásával ellentétes irányban a durvább szemcseméret eléréséhez (12. ábra).

Figyelem!

A darálási szintet a daráló kikapcsolt állapotában állítsa be. A kávédaráló fedele (N) legyen zárt állapotban.

Kávéfőzés

Csatlakoztassa a készüléket a hálózathoz.

Nyomja meg a ON/Off gombot (⏻). A kijelző kigyullad és folyamatos fénnel világít. A kávéadagoló gomb kijelzője (☞), jelzi, hogy a gép kész a kávéfőzésre. Tegye a szűrőt a szűrőtartóba (13. ábra). Tegye a szűrőtartót a kávédaráló alá (14. ábra). Illessze a füleket a kávédarálóba. A szűrőtartó (F) minden egyes megnyomásakor működni kezd a kávédaráló. Az őrölt kávé mennyisége határozza meg a kávé ízét és krémességét.

Az őrölt kávé préselje össze a szűrőben a kávé tömörítő segítségével (15. ábra).

Illessze a szűrőtartót a készülékbe.

Figyelem!

A szűrőtartót szorosan illessze a daráló alatti fülekbe (16. ábra). Ha túl sok őrölt kávé tesz a szűrőbe, nehezen lehet azt elfordítani, és ha nem zár megfelelően, kávé adagolása közben a kávé kifolyhat az oldalán.

Javasoljuk, hogy a szűrőtartót a kávé adagolás megkezdése előtt néhány percig hagyja a gépben felmelegedni. A további kávék lefőzésekor erre nem lesz szükség. Amikor a kávéadagoló gomb kijelzője (☞) bekapcsol és folyamatos fénnel világít, jelzi, hogy a készülék elérte a megfelelő hőmérsékletet.

Nyomja meg a kávéadagoló gombot (☞) és kezdje meg a kávé adagolását (17.-18. ábra).

Adagolás közben a kijelző (☞) villog.

Ha be akarja fejezni az adagolást, nyomja meg ismét a (☞) gombot.

Figyelem!

Soha ne vegye ki a szűrőtartót, amíg a kávé folyik.

Figyelem!

A szűrőtartó eltávolításával várjon legalább tíz másodpercet, lassan fordítsa jobbról balra, hogy elkerülje a hirtelen víz-, vagy gőzkilövellést.

Melegedés közben a szűrőtartóból kis gőzbuborékok távozhatnak; ez a jelenség teljesen természetes.

A szűrő eltávolítása

A szűrőtartót csavarja el az óramutató járásával ellentétes irányban (19. ábra). Vegye ki a szűrőt.

Automata kikapcsolás funkció

Az energiafogyasztás új szabályainak megfelelően a készüléket automata kikapcsolás funkcióval szereltük fel. A készülék kikapcsol, amennyiben 30 percen át nem használták. Ha újra használni akarja a készüléket, az ON/Off (⏻) gombbal tudja bekapcsolni. Várjon, amíg a kávéadagoló kijelzője (☞) bekapcsol és folyamatos fénnel kezd világítani.

A tartály feltöltése használat közben

Gyakran ellenőrizze a tartályban a vízszintet. Ha a készülék tankja üres, rezgést és hangos zajt fog tapasztalni. A kijelzők pedig villogni kezdenek.

Kapcsolja ki a készüléket. Töltsön vizet a tartályba, a javasolt szintig, majd újra kapcsolja be a gépet.

CAPPUCCINO KÉSZÍTÉSE

Készítsen kávé. Mielőtt megkezd a gőzölést, ellenőrizze, hogy a szűrőtartót eltávolította a készülékből. Capuccino, forró csokoládé készítéséhez, vagy felmelegítéséhez nyomja meg a gőzadagoló gombját (☞), hogy működésbe hozza a gőz funkciót (20. ábra). A kijelző villogni kezd, jelzi, hogy a forraló megkezdte a víz melegítését.

A szűrőtartó helyéről kis gőzbuborékok távozhatnak, ez természetes jelenség. Tegye a gőzadagoló csövet a tej tartályba (21. ábra).

Figyelem!

Égési sérülés veszélye. A gőzadagoló csövet csak a gumi részén fogja meg.

Amikor a gőzadagoló kijelzője (☞) folyamatosan világít, nyomja meg az adagoló gombot (Q) (10. ábra). Az adagoló csövet nyomja mélyen a tejbe; néhány perc alatt sűrű, habos lesz. Engedje el az adagoló gombot (Q).

Minden használat után adagoljon még egy kis gőzt a csőbe, hogy a fúvóka nyílásából eltávolítsa az esetleg bennmaradt tejet.

A gőzölés üzemmódból való kilépéshez nyomja meg mégegyszer a gőz (☞) gombot. A készülék automatikusan visszaáll kávéfőző üzemmódba.

Több csésze kávé készítése

A vízforralónak le kell hűlnie, mielőtt a készülék gőz üzemmódból kávéfőzésre vált. Tegyen egy tartályt a gőz adagoló cső alá (8. ábra). Nyomja meg a kávéadagoló gombját (☞) és tartsa lenyomva a gőzadagoló gombot (Q), hogy eltávolítsa az esetleges lerakódásokat, majd hagyja a készüléket kihűlni. Várja meg, amíg a kávéadagoló gomb kijelzője (☞) bekapcsol és folyamatos fénnel világít, ekkor kezdje meg a kávé adagolását.

Hasznos tanácsok a jó olasz kávé készítéséhez

A darálás szintje, a babkávé minősége, az őrölt kávé szűrőbe tömörítése, és a víz átfolyásának időtartama befolyásolják a kávé ízét, erősségét illetve a krémességét. Próbálja meg a paraméterek változtatását, ahhoz, hogy megtalálja a legmegfelelőbb beállítást.

Amikor apróbb szemcseméretre állítja be a darálót, ne felejtse el, hogy nagyobb mennyiségű őrölt

kávét tegyen a szűrőbe, különben a lefőzött kávé híg, vizes lesz. Ezzel ellentétben, a nagyobb szemcséjűre darált kávéból kevesebbet tegyen a szűrőbe, és erősebben tömörítse.

A szemeskávét zárt tartóban tárolja, hűvös helyen, és védje a nedvességtől. Ha lehetséges vákuumsomagolt kávé használjon. Mindig kis mennyiségű kávé tartson otthon, és mindig frissen darálja.

A KÉSZÜLÉK KARBANTARTÁSA



A daráló újraindítása

Ha a daráló elakad, az ON/Off gomb  másodpercenként egyet villan. A daráló elakadását a kávészemek között lévő szennyeződések okozhatják (pl. héj és kavics).

Szedje ki a kávé a szűrőtartóból. Nyomja le a szemeskávét tartály fedelének nyitó/záró karját (O). Fordítsa el a tartályt (M), addig, amíg a rajta lévő jelzés egy szintbe kerül a készüléken lévővel (22. ábra). Az elakadást okozó szennyeződések így az örölt kávé tartályba ürülnek.

Tegye a szűrőtartót a daráló alá (14. ábra). Illesze a fűleket a kávédaráló aljába. Nyomja rá a szűrőtartót (F) a darálóra.

Engedje a szemes kávé a szűrőtartóba. Dobja ki a szemes kávé a szennyeződésekkel együtt. Válassza ki a megfelelő darálási szintet.

Most kezdje meg a kávéfőzést. Ha a daráló nem indul újra, és háromszor egymás után is leblokkol, a    kijelzők gyorsan villogni kezdenek. Ilyenkor keresse fel a szakszervizt.

A KÉSZÜLÉK TISZTÍTÁSA

Figyelem!

A rendszeres tisztítás és karbantartás megnöveli a készülék hasznos élettartamát. Soha ne tisztítsa a gépet mosogatógépben. Ne használjon erős, közvetlen vízugarat.

A szűrők tisztítása

Ügyeljen arra, hogy a szűrők ne tömődjenek el. Folyasson át forró vizet a készülékben lévő üres szűrőtartón, hogy eltávolítsa a bennmaradt kávé és az egyéb szennyeződések.

Figyelem!

A szűrőt óvatosan vegye ki a készülékből, mert a nyomás alatt lévő csövekből forró víz, vagy gőz csaphat ki.

Javasoljuk, hogy a szűrőket 3 havonta tisztítsa a kereskedelemben kapható speciális szűrőtisztító tablettákkal, a következő módon:

- Tegyen egy tablettát a szűrőbe (kávé nélkül), amikor a készülék már felmelegedett (legalább 5 perce melegszik).

- Csavarja be a szűrőt a készülékbe és tegyen alá egy tartályt.

- Nyomja meg a kávéadagoló gombot  hogy a készülék megkezdje a víz adagolását.

- Fejezze be a víz adagolását és hagyja hatni a tablettát legalább 15 percen át, hagyja a szűrőtartót a gépben.

- Ismét adagoljon vizet. Hagyja a készüléket állni újabb 15-20 percre. Ismétlje a műveletet addig, amíg legalább kétszer leürítette a víztartályt.

- Vegye ki a szűrőtartót a gépből, vegye ki belőle a szűrőt, és mossa át folyó víz alatt.

- Kapcsolja ki a gépet, húzza ki a konnektorból, majd törölje át a szűrőtartó házat egy szivaccsal (23. ábra) hogy eltávolítsa a tisztítószer maradékát.

- Indítsa újra a készüléket és folyasson át rajta legalább két csészényi vizet, hogy befejezze az öblítést.

Amennyiben a kávéfőzőt naponta használja, javasoljuk, hogy a tisztítást 3 havonta végezze el

Az alkatrészek tisztítása

Figyelem!

A tisztítást a készülék kikapcsolt állapotában végezze, miután kihúzta a konnektorból.

Figyelem!

A tisztítást akkor végezze, ha a készülék már szobahőmérsékletűre hűlt. Mossa el a víztartályt, a szűrőtartót és a szűrőt mosószeres vízzel. Öblítse el és alaposan szárítsa meg.

Figyelem!

A készülék nem kivehető részeit nedves, puha ruhával tisztítsa, hogy elkerülje az anyagkárosodást.

A szűrőtartó ház tisztítása

A használat során előfordulhat, hogy a szűrőtartó ház nyílásait eltömik az örölt kávé lerakódott szemcséi, ezeket a lerakódásokat fogpiszkálóval, szivaccsal (25. ábra) és forró víz átfolytatásával távolíthatja el (24. ábra).

Figyelem!

A szűrőtartót ne tegye mosogatógépbe.

A gőzadagoló cső tisztítása

Minden használat után engedjen át néhány percig forró gőzt a csövön, hogy megtisztítsa az esetleges lerakódásoktól.

Figyelem!

A tisztítást akkor végezze el, amikor a krómozott cső már lehűlt.

Amennyiben szükséges, vegye le a fűvókát a csőről (25. ábra) és öblítse át folyó víz alatt. A csövet puha ruhával tisztíthatja. Erősítse vissza a fűvókát a csőre. A fűvóka nyílását a mellékelt tüvel tisztíthatja meg (26. ábra).

A rács és a csepegtető tálca tisztítása



A tisztítást a készülék kikapcsolt állapotában végezze, miután kihúzta a konnektorból.



A tisztítást csak akkor kezdje meg, ha a készülék forró alkatrészei szobahőmérsékletűre hűltek. Rendszeresen ürítse ki a csepegtető tálcát. Vegye ki a csészetartó rácsot (J). Vegye ki a csepegtetőt (K) a készülékből, ürítse ki és öblítse el folyó víz alatt. Ugyanígy mossa el a csészetartó rácsot is.

VÍZKÖLDÉS

A megfelelő karbantartás és a rendszeresen végzett tisztítás jelentősen megnöveli a készülék hasznos élettartamát, és csökkenti a vízkőlerakódás kockázatát. Ennek ellenére, a folyamatos kemény víz használata szükségessé teheti a vízköoldást, a megfelelő működés érdekében. A vízköoldó termékeket a szakszervizben könnyen beszerezheti. Csak citromsav alapú vízköoldót használjon.

A gyártó nem vállal felelősséget a nem megfelelő, kémiai adalékokat tartalmazó vízköoldó használatából adódó esetleges anyagkárosodásért.

A KÉSZÜLÉK LESZERELÉSE ÉS SELEJTEZÉSE

Amikor a készüléket használaton kívül helyezi, húzza ki a konnektorból, ürítse ki a tartályt és a csepegtetőt (olvassa el a "Készülék tisztítása" fejezetet).

Amennyiben a készüléket lesejlejtezi, válogassa szét az alkatrészeket anyagfajták szerint, és az országában hatályos, hulladékelhelyezésről szóló rendelet szerint járjon el.

HIBAJAVÍTÁS



Amennyiben a készülék működésében bármilyen zavart észlel, azonnal kapcsolja ki és húzza ki a konnektorból.

| Probléma | Ok | Megoldás |
|-----------------------------|---|--|
| A készülék nem adagol gőzt. | Kevés a víz a tartályban, a szivattyú nem szív. | Ellenőrizze a tartály illesztését és a benne lévő víz szintjét. Töltse fel a tartályt hideg csapvízzel a MAX jelzésig. |
| | A gőzfúvóka nyílása eldugult. | A mellékelt tű segítségével tisztítsa ki a fúvókát. |
| A kávé túl vizes és hideg. | A kávé túl durvára van darálva. | Az erősebb és forró kávé készítéséhez finomabbra kell darálnia a kávé. |
| A daráló elakadt. | Valószínűleg szennyeződés került a kávészemek közé. | Olvassa el a "Daráló újraindítása" bekezdést. |

| Probléma | OK | Megoldás |
|---|---|--|
| A kávé túlfolyik a szűrő peremén. | Valószínűleg túl sok őrölt kávé tett a szűrőbe, és ez megakadályozza a szűrő megfelelő illeszkedését. | Vegye ki a szűrőtartót és tisztítsa meg a szűrőtartó házat egy szivaccsal (23. ábra). Tegyen a szűrőbe kisebb mennyiségű őrölt kávé. |
| | Kávészemcsék maradtak a szűrőtartó ház nyílásaiban. | Tisztítsa meg a szűrőtartó ház nyílásait egy szivaccsal (23. ábra). |
| | A szűrő nyílásai eltömődtek. | Óvatosan vegye ki a szűrőtartót, mert a készülékben lévő nyomás kifröccsenést okozhat. Tisztítsa meg a szűrő nyílásait a mellékelt tűvel. A szűrőt tisztítsa meg szűrőtisztító tablettákkal, kövesse a csomagoláson lévő használati utasítást. |
| A kávé nem, vagy túl lassan folyik ki. | A szűrőtartó ház perforált lemeze eltömődött. | Folyasson át vizet a szűrőtartó házon, a szűrőtartó beillesztése nélkül. Ha a víz nem folyik át rajta, vízköoldás vált szükségessé. Használja az Ariete NOCAL vízköoldóját, és kövesse a csomagoláson lévő használati utasítást. |
| | A szűrő nyílásai eltömődtek. | Óvatosan vegye ki a szűrőtartót, mert a készülékben lévő nyomás kifröccsenést okozhat. Tisztítsa meg a szűrő nyílásait a mellékelt tűvel. A szűrőt tisztítsa meg szűrőtisztító tablettákkal, kövesse a csomagoláson lévő használati utasítást. |
| | Az őrölt kávé túl finomra van darálva. | Használjon durvábbra őrölt kávé. |
| Az őrölt kávé túl sűrűn szorosan tömörítette. | Az őrölt kávé túl sűrűn szorosan tömörítette. | A kávé ne tömörítse nagyon erősen. |
| | A víztartály nem illeszkedik tökéletesen. | A tartályt illesztés közben erősebben nyomja lefelé. |
| Kevés a víz a tartályban és a szivattyú nem szív. | Kevés a víz a tartályban és a szivattyú nem szív. | Ellenőrizze a tartály illesztését és a benne lévő víz szintjét. Töltse fel a tartályt hideg csapvízzel a MAX jelzésig. |